



INNOVATIVE TECHNOLOGIES
IN ALL PRODUCTS

СИСТЕМА ОЧИСТКИ ВОДЫ НА ОСНОВЕ ОБРАТНОГО ОСМОСА

СОВЕРШЕННЫЕ ТЕХНОЛОГИИ
ОЧИСТКИ ВОДЫ

UNICORNPLAST.COM



ИДЕАЛЬНОЕ РЕШЕНИЕ
ДЛЯ ВАШЕГО ДОМА И
НЕБОЛЬШОГО ОФИСА



✓ ИНСТРУКЦИЯ
ПО МОНТАЖУ
И ИСПОЛЬЗОВАНИЮ

Благодарим Вас за приобретение системы очистки воды на основе обратного осмоса Unicorn!
При условии правильной эксплуатации данная система обеспечит Вас кристально чистой питьевой водой с отличными вкусовыми характеристиками.

УСТРАНЯЕТ
99%
ВСЕХ
ПРИМЕСЕЙ
И ЗАГРЯЗНЕНИЙ



МНОГОСТУПЕНЧАТАЯ СИСТЕМА ОЧИСТКИ
УДАЛЯЕТ ИЗ ВОДЫ ЗАГРЯЗНЕНИЯ, ВКЛЮЧАЯ
СОЕДИНЕНИЯ МОЛЕКУЛЯРНОГО УРОВНЯ

ЧИСТОТА

УДАЛЯЕТ ВИРУСЫ
И БАКТЕРИИ



ОБРАТНООСМОТИЧЕСКАЯ МЕМБРАНА
Позволяет легко сделать воду
БЕЗОПАСНОЙ для организма

БЕЗОПАСНОСТЬ

ВКУС
НАТУРАЛЬНОЙ
РОДНИКОВОЙ ВОДЫ

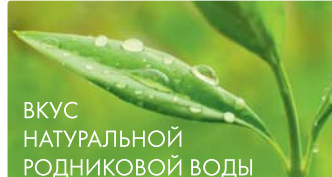

ОСОБАЯ СИСТЕМА ОЧИСТКИ ВОЗВРАЩАЕТ
ОБЫЧНОЙ ВОДЕ ЕЁ ПЕРВОНАЧАЛЬНЫЙ
ПРИРОДНЫЙ ВКУС

НАТУРАЛЬНОСТЬ

СОДЕРЖАНИЕ

1. УСЛОВИЯ ЭКСПЛУАТАЦИИ.....	3
2. ТЕХНИЧЕСКИЕ ХАРАКТЕРИСТИКИ	4
3. ПРИНЦИП РАБОТЫ.....	5
4. КОМПЛЕКТАЦИЯ И СХЕМЫ ПОДКЛЮЧЕНИЯ	6
4.1. Система очистки воды на основе обратного осмоса FRO-5	6
4.2. Система очистки воды на основе обратного осмоса FRO-5P	7
4.3. Система очистки воды на основе обратного осмоса FRO-6	8
4.4. Система очистки воды на основе обратного осмоса FRO-6P	9
4.5. Система очистки воды на основе обратного осмоса FRO-7.....	10
4.6. Система очистки воды на основе обратного осмоса FRO-7P	11
5. ПОСЛЕДОВАТЕЛЬНОСТЬ ДЕЙСТВИЙ ПРИ УСТАНОВКЕ СИСТЕМЫ	12
5.1. ПРОВЕРКА КОМПЛЕКТАЦИИ	12
5.2. МЕСТО УСТАНОВКИ СИСТЕМЫ.....	12
5.3. ТРУБКИ ГИБКОГО ПОДВОДА	12
5.4. ВРЕЗКА В ЛИНИЮ ХОЛОДНОЙ ВОДЫ.....	13
5.5. МОНТАЖ КРАНА ДЛЯ ЧИСТОЙ ВОДЫ.....	14
5.6. КРЕПЛЕНИЕ ДРЕНАЖНОГО ХОМУТА.....	16
5.7. ПОДКЛЮЧЕНИЕ НАКОПИТЕЛЬНОГО БАКА.....	16
5.8. ПОДКЛЮЧЕНИЕ МЕМБРАНЫ	17
5.9. УСТАНОВКА И ПОДСОЕДИНЕНИЕ ФИЛЬТРУЮЩЕЙ СИСТЕМЫ	17
6. НАЧАЛО РАБОТЫ	21
7. ЗАМЕНА КАРТРИДЖЕЙ	22
8. ПОРЯДОК ЗАМЕНЫ ФИЛЬТРУЮЩИХ ЭЛЕМЕНТОВ	22
9. НЕПОЛАДКИ	23
10. ГАРАНТИЙНЫЕ ОБЯЗАТЕЛЬСТВА	25
11. СРОК ЭКСПЛУАТАЦИИ (службы)	25

1. УСЛОВИЯ ЭКСПЛУАТАЦИИ

Прибор предназначен для установки и эксплуатации во внутренних системах хозяйственно-питьевого водоснабжения (хозяйственно-бытового) жилых домов, помещений жилого и бытового назначения, в том числе многоквартирных домов, а также иных системах водоснабжения, соответствующих СП 30.13330.2016 «Внутренний водопровод и канализация зданий» актуализированной редакции* или иным правилам, установленных взамен. Максимальное давление на отметке наиболее низко расположенного санитарно-технического прибора не более 0,6 МПа (6 бар; 5,92 атм.). Требования к качеству воды согласно СанПиН 2.1.4.1074-01. «Питьевая вода и водоснабжение населенных мест. Питьевая вода. Гигиенические требования к качеству воды централизованных систем питьевого водоснабжения» актуализированной редакции.

Прибор не предназначен для использования в наружных системах водоснабжения, внутренних системах промышленного, противопожарного и иного назначения, не обеспечивающих максимальное давление до 0,6 МПа. Завод-изготовитель не несет ответственности за вред, причиненный в результате использования прибора не по назначению, к которому приравнивается в том числе использование прибора в системах внутреннего водоснабжения с максимальным давлением свыше 0,6 МПа.

Требуйте от снабжающих организаций соблюдения требований Правил предоставления коммунальных услуг собственникам и пользователям помещений в многоквартирных домах и жилых домов, утвержденных постановлением Правительства Российской Федерации от 06.05.2011г. №354. Контролирующий орган - Государственная жилищная инспекция.

ВНИМАНИЕ!

- ✓ **Перед установкой и использованием обязательно прочитайте инструкцию.**
- ✓ **Сохраните инструкцию для дальнейших консультаций в качестве справочника.**

*СП 30.13330.2016 «Внутренний водопровод и канализация зданий». С полным текстом можно ознакомиться на сайте завода-изготовителя <https://unicornplast.ru/normativnayadocumentacia.html>

ТРЕБОВАНИЯ К ЭЛЕКТРОСЕТИ для моделей FRO-5P, FRO-6P, FRO-7P

Настоящее изделие должно подключаться к исправной, находящейся внутри помещения бытовой однофазной электросети с номинальным напряжением 220 В, частотой 50 Гц, имеющей автоматическую защиту от перегрузок и короткого замыкания. Запрещается подключение изделия к нештатным, неисправным, временным, находящимся вне помещений электрическим сетям и розеткам.

В случае аварии или повреждения изделия первым делом обесточьте электрическую розетку, к которой подключено изделие. Затем вытащите вилку из розетки.

Это изделие не предназначено для работы с подключением к электросети через удлинитель, сетевой фильтр, разветвитель или розетку, разделяемую с другим электроприбором.

2. ТЕХНИЧЕСКИЕ ХАРАКТЕРИСТИКИ

ПАРАМЕТРЫ	ПОКАЗАТЕЛИ
Производительность, л/сутки*	≈ 280
Степень очистки, %	92-99
Давление воды, атм.	3-6
Температура воды на входе, °С	+5... +34
Температура окружающего воздуха, °С	+5... +40
Электропитание системы	220 В, 50 Гц
Рабочее давление на входе в насос, атм.	1,0-3,0
Давление на выходе, атм.	6
Накопительный бак, л (полезный объем)	≈ 4

Система фильтрации Unicorn прошла производственные испытания на герметичность, качество очистки воды, производительность и надежность работы.

Система сконструирована таким образом, что может быть смонтирована практически под любой мойкой или столешницей.

* Данная производительность указана для мембраны производительностью 280 л/сутки при давлении не менее 3 атм.

Производительность системы непосредственно зависит от давления воды на входе и степени загрязнения воды.

В зависимости от модели (FRO-5P, FRO-6P, FRO-7P), система оснащена помповым блоком для повышения давления воды на входе подключения воды.

Для поддержания рабочего давления в системе предусмотрены датчики высокого и низкого давления, которые контролируют запуск и отключение помпы повышающего давления. Если водоснабжение отсутствует, датчик низкого давления не даст запуститься насосу. Но при появлении давления от 0,2 атм запускает насос. Датчик высокого давления отключает насос при наполнении бака.

3. ПРИНЦИП РАБОТЫ

СИСТЕМА ОБРАТНОГО ОСМОСА ПРЕДСТАВЛЯЕТ СОБОЙ СТУПЕНЧАТУЮ ФИЛЬТРАЦИОННУЮ УСТАНОВКУ, РАБОТАЮЩУЮ ПО СХЕМЕ:

- После открытия крана очищенной воды давление в системе очистки падает, открывается четырехходовой клапан, и вода подается на очистку, начинается процесс фильтрации. Вода, прошедшая очистку через мембрану, разделяется на две части – очищенную воду и загрязненную воду, которая сбрасывается в канализацию.
- Очищенная вода, прошедшая через мембрану, поступает в накопительный бак и в кран чистой воды.
- Накопительный бак представляет собой емкость, разделенную на две независимые половины резиновой эластичной мембраной. Нижняя часть бака заполнена сжатым воздухом (рекомендуемое давление 0,4-0,6 атм.), а в верхней части набирается очищенная вода.
- Перед краном выхода вода проходит финальную очистку, предусмотренную комплектацией модели системы. При наполнении накопительного бака автопереключатель перекрывает поток воды, и фильтрация останавливается.

ОБЯЗАТЕЛЬНЫЕ СТУПЕНИ ОЧИСТКИ

1 ступень	Картридж из высококачественного первичного полипропилена удаляет механические загрязнения размером более 5 мкм (ржавчина, песок, ил и пр.).
2 ступень	Картридж с высококачественным активированным углем на основе скорлупы кокосовых орехов. Особо эффективно очищает воду от хлора и его соединений, а также механических частиц размером более 1 мкм.
3 ступень	Картридж из высококачественного первичного полипропилена для удаления особо малых механических частиц (1 мкм) и защиты от повторного выброса загрязнений, абсорбированных предыдущими этапами очистки.
4 ступень	Обратноосмотическая мембрана. Удаляет до 99% загрязнений всех типов, включая бактерии и вирусы.
5 ступень	Угольный постфильтр. Производит финишную очистку воды, удаляя растворенные в воде газы и летучие вещества. Устраняет возможный неприятный привкус и запах воды.

ДОПОЛНИТЕЛЬНЫЕ СТУПЕНИ ОЧИСТКИ

6 ступень	Минерализация воды. Обогащает воду необходимыми человеческому организму минералами и микроэлементами (кальций, магний, натрий и пр.), что приравнивает ее к природной минеральной воде.
7 ступень	Биокерамическая активация воды. Применяется в системах обратного осмоса в качестве дополнительного элемента для структуризации молекул воды, что приводит к улучшению качества воды.

4. КОМПЛЕКТАЦИЯ И СХЕМЫ ПОДКЛЮЧЕНИЯ

4.1. Система очистки воды на основе обратного осмоса FR0-5

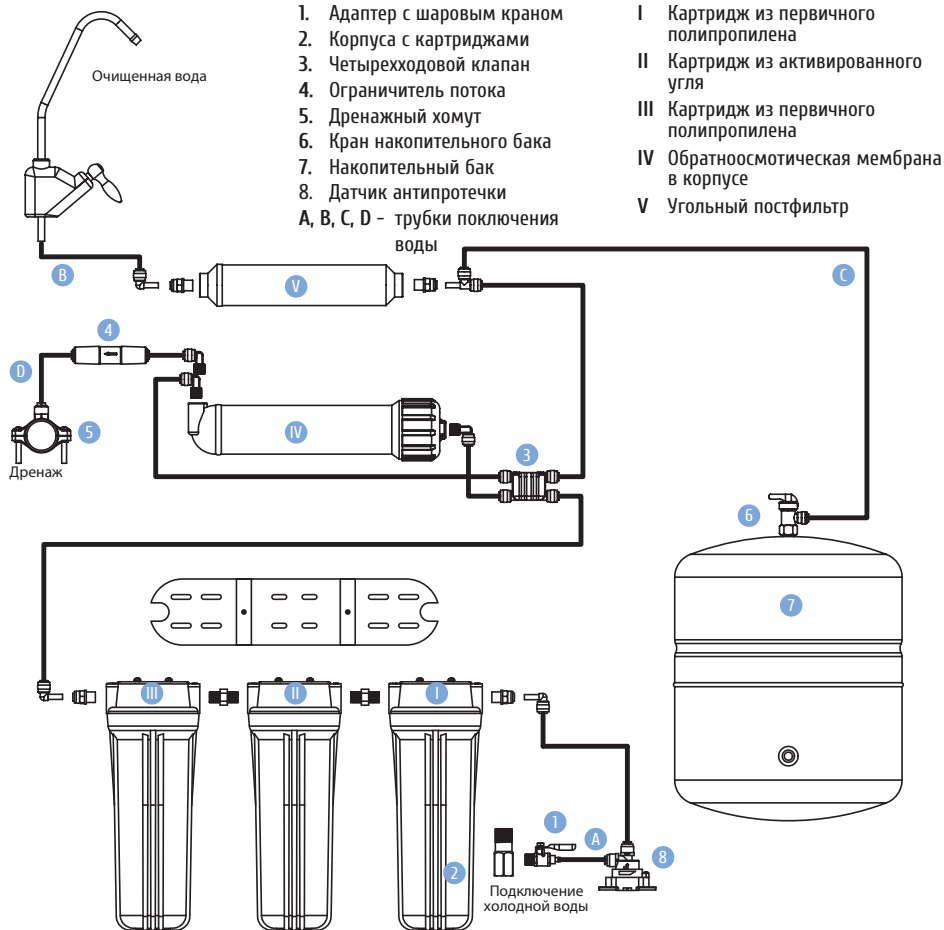

*Модели FR0-5, FR0-6, FR0-7 не оснащены помповым блоком.

НАИМЕНОВАНИЕ ТРУБОК

A	Подача входной воды в систему
B	Подача очищенной воды в питьевой кран
C	Подача очищенной воды из системы в накопительный бак
D	Сброс загрязненной воды в канализацию
E	Подача очищенной и минеральной воды в кран (*для систем с минерализатором и/или биоактиватором)

Производитель оставляет за собой право внесения изменений в конструкцию/комплектацию изделия, в случае если это изменение не влечет за собой ухудшения потребительских свойств изделия.

4.2. Система очистки воды на основе обратного осмоса FRO-5P

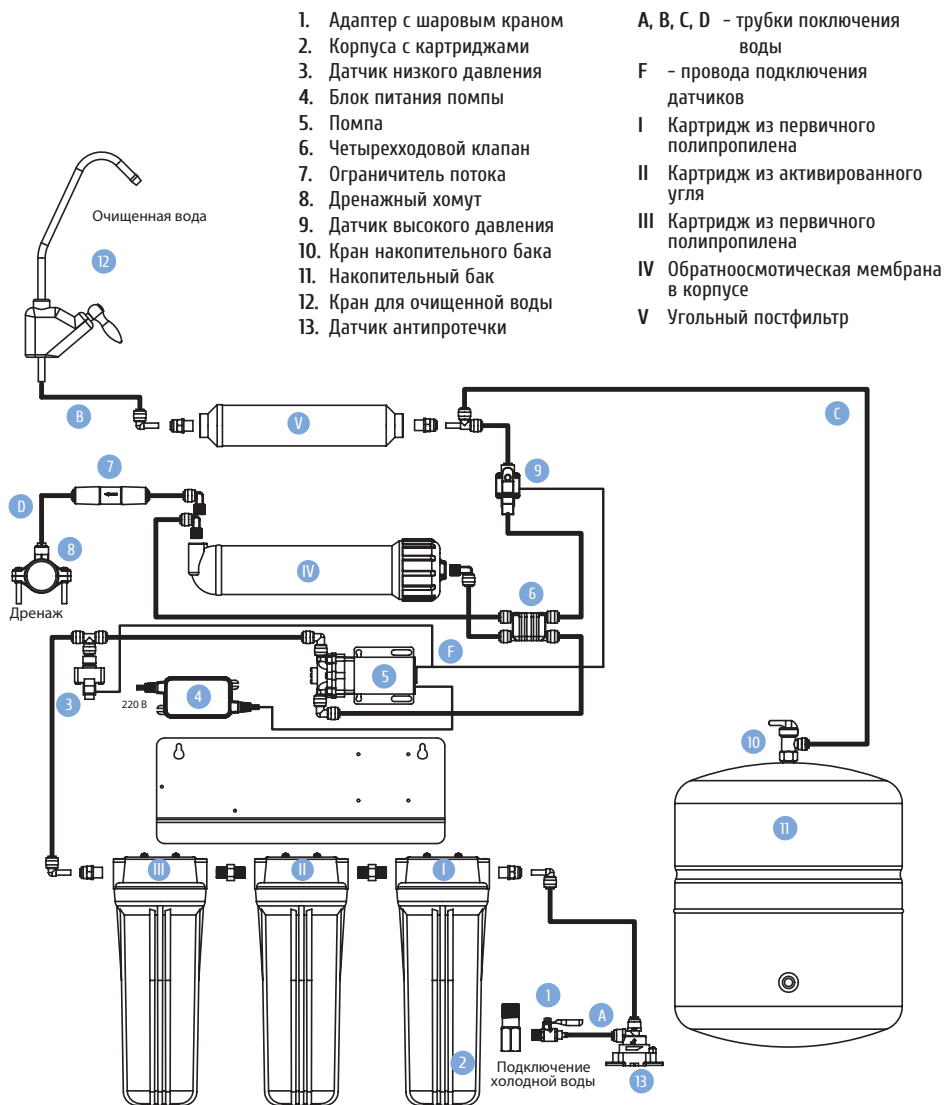

4.3. Система очистки воды на основе обратного осмоса FRO-6

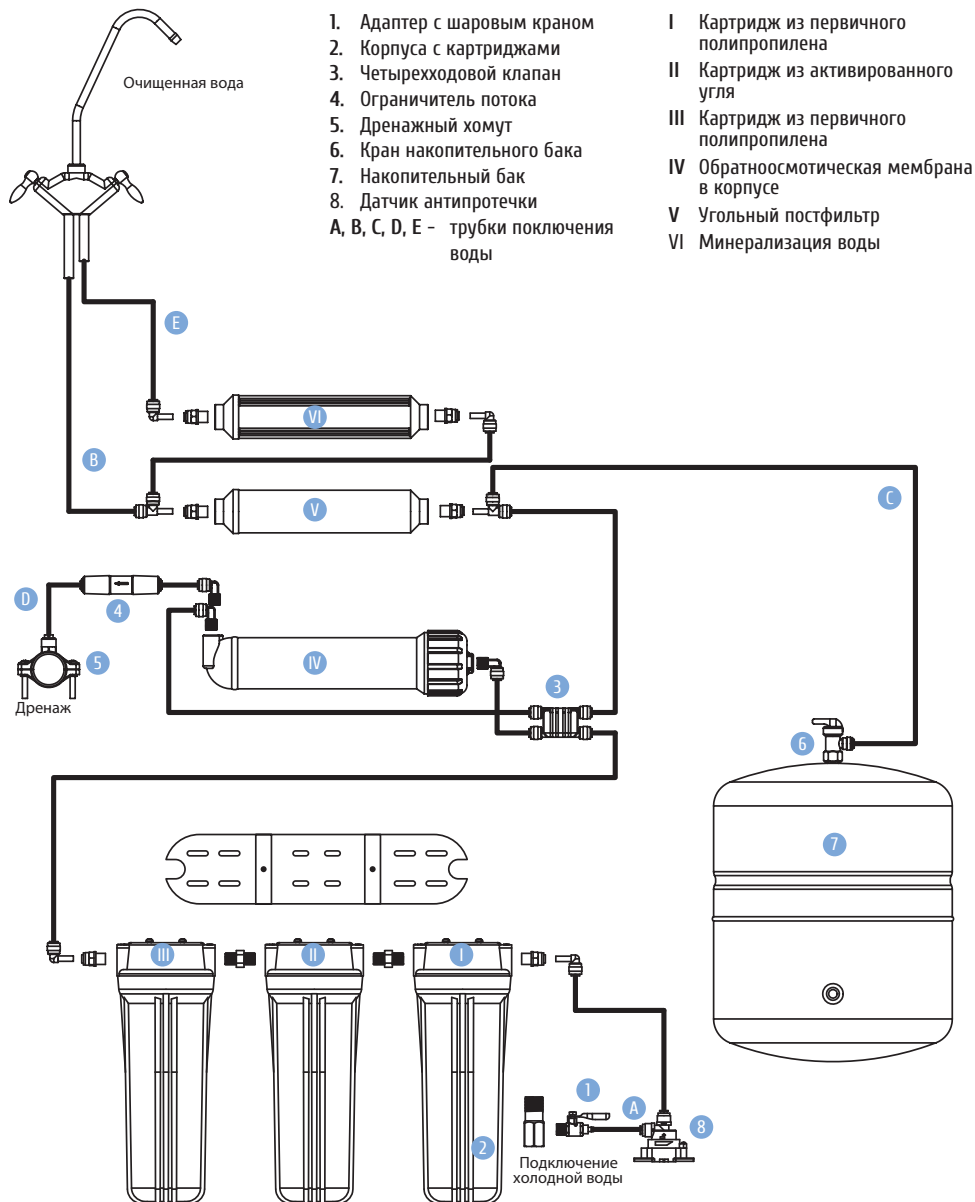

4.4. Система очистки воды на основе обратного осмоса FR0-6P

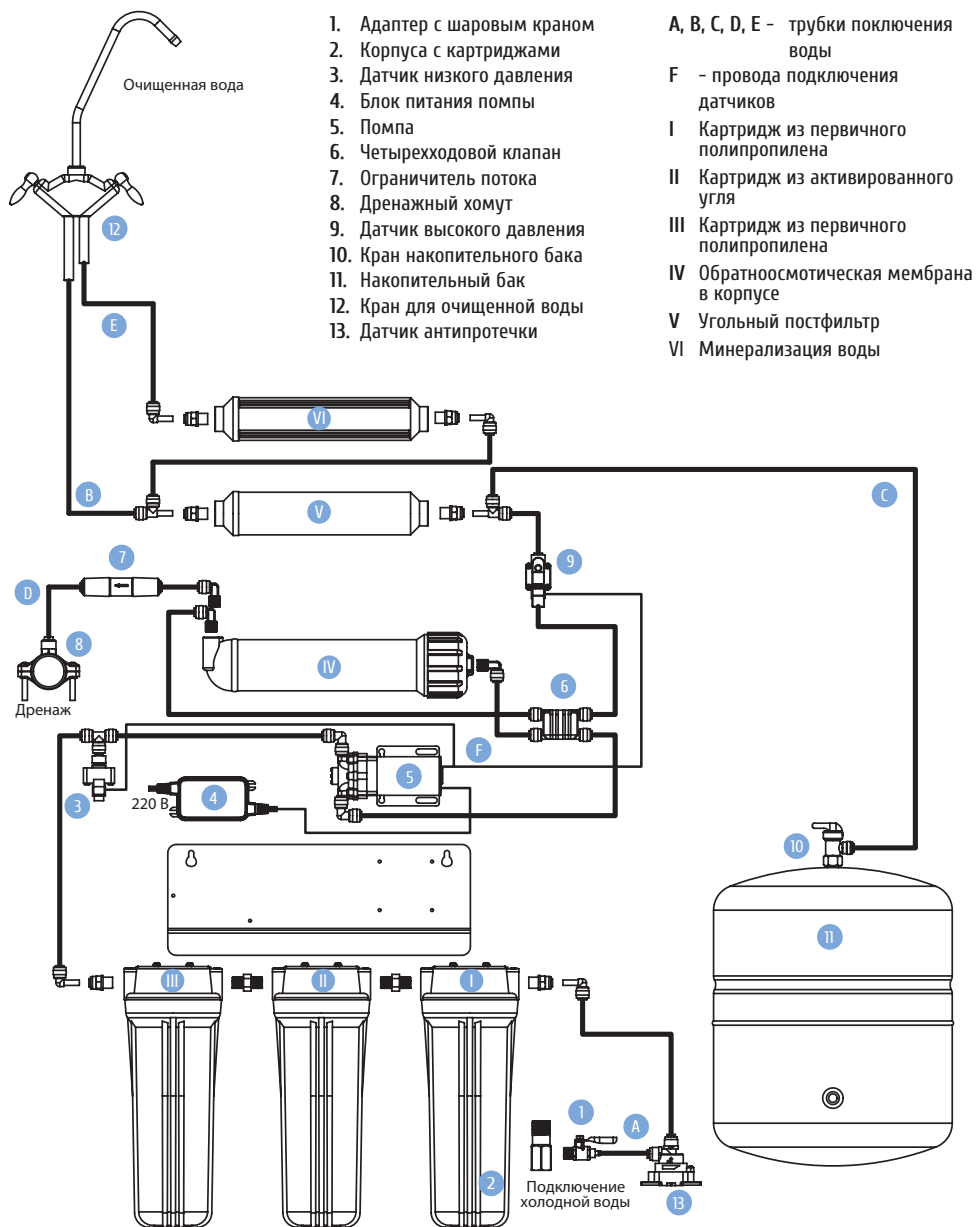

4.5. Система очистки воды на основе обратного осмоса FRO-7

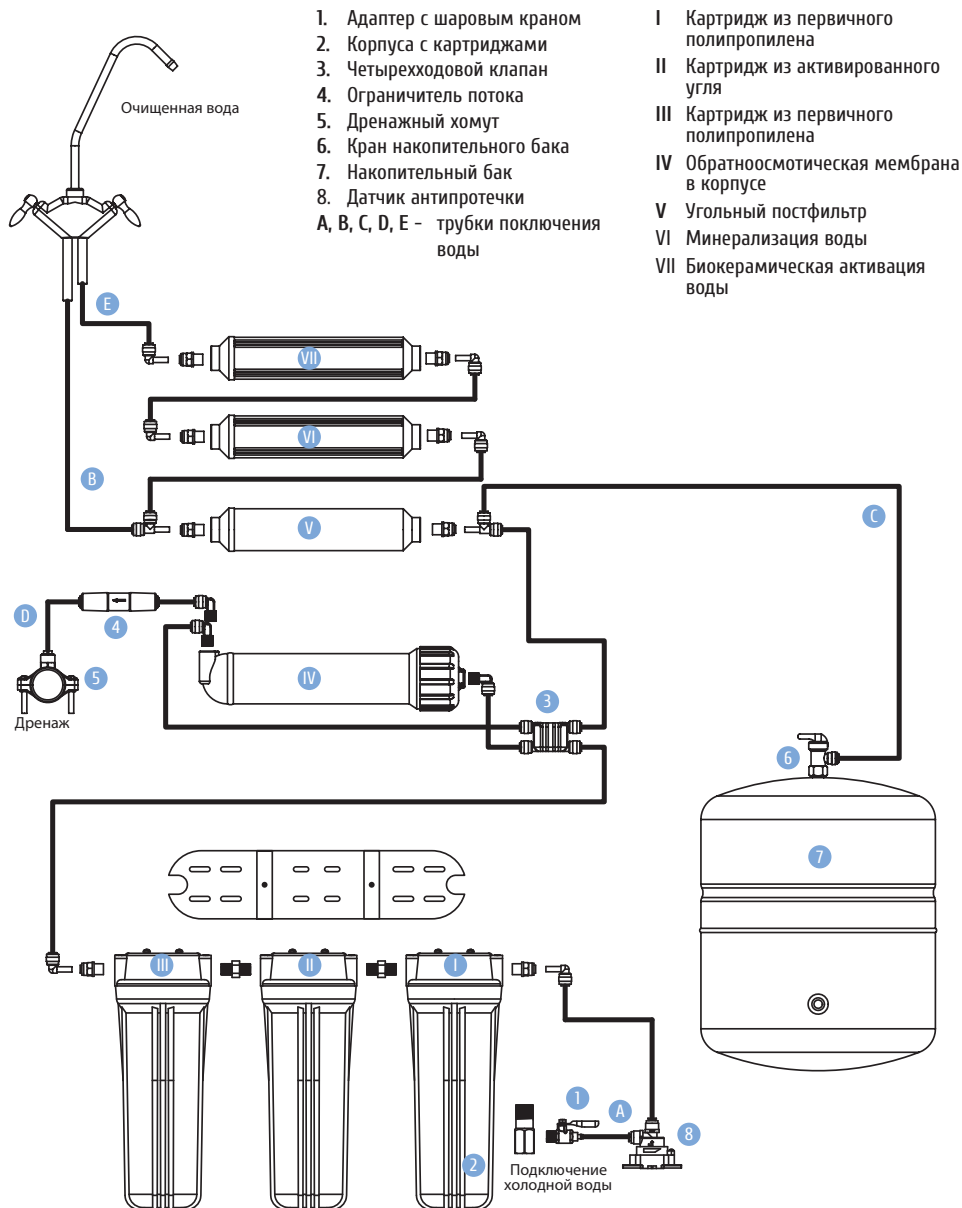

4.6. Система очистки воды на основе обратного осмоса FRO-7P

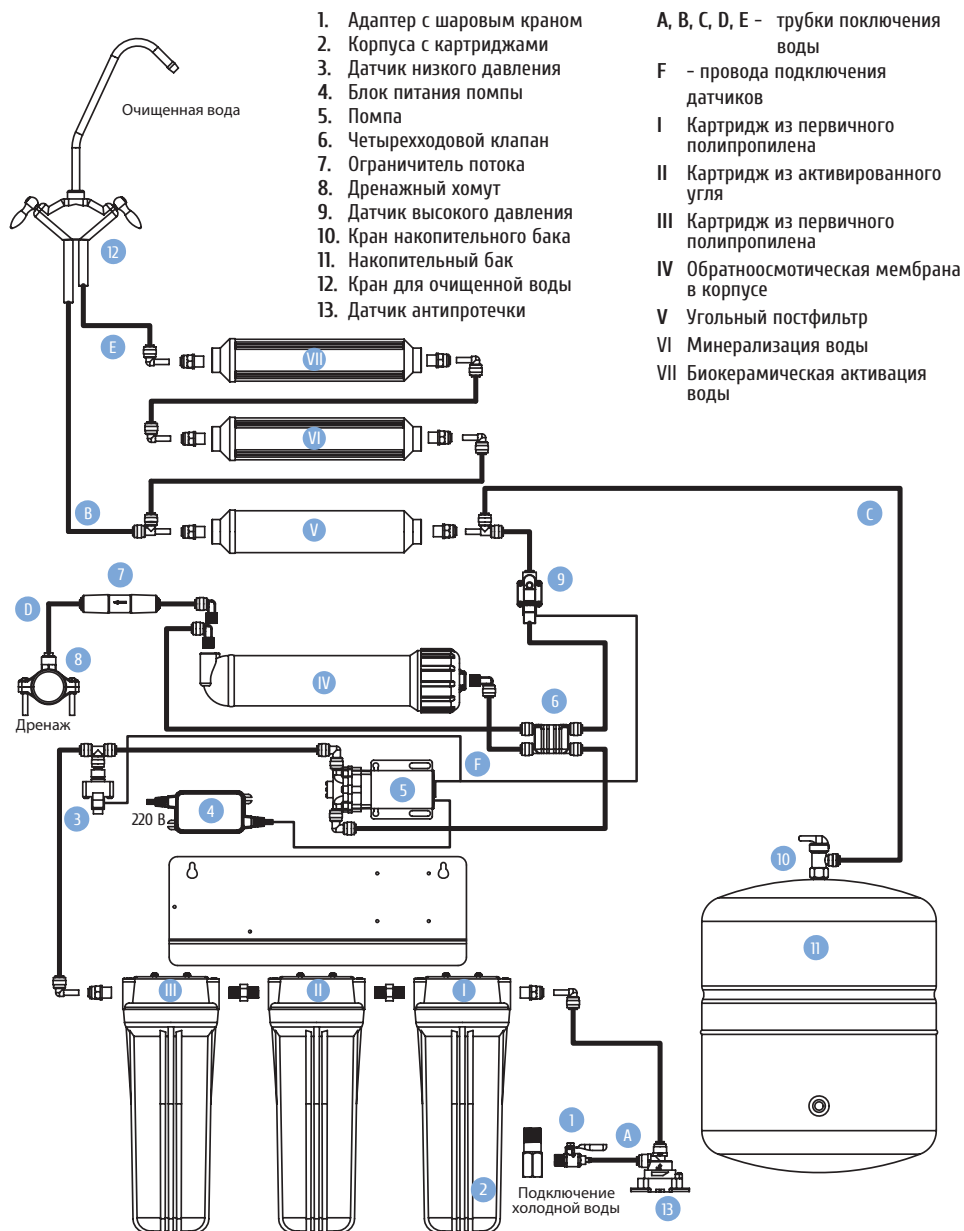

5. ПОСЛЕДОВАТЕЛЬНОСТЬ ДЕЙСТВИЙ ПРИ УСТАНОВКЕ СИСТЕМЫ

ВНИМАНИЕ!

- ✓ Данная система фильтрации воды должна устанавливаться специалистом, имеющим соответствующую квалификацию.

5.1. ПРОВЕРКА КОМПЛЕКТАЦИИ

- 5.1.1. Проверьте наличие и соответствие всех комплектующих согласно комплектации и схеме к соответствующей модели осмоса.
- 5.1.2. Извлеките из заводской упаковки систему очистки и комплектующие к ней.

5.2. МЕСТО УСТАНОВКИ СИСТЕМЫ

- 5.2.1. Место установки системы фильтрации должно иметь возможность подключения системы к водопроводу, канализации (и электросети для систем с помпой). Система должна устанавливаться в доступном для проведения технического обслуживания месте. Избегайте установки в местах с попаданием прямых солнечных лучей.
- 5.2.2. Перед установкой системы необходимо подготовить место под мойкой. Позаботьтесь о том, чтобы было достаточно места для системы и накопительного бака. В случае недостатка места под мойкой допускается установка системы отдельно от накопительного бака на расстоянии длины соединительной трубки.

5.3. ТРУБКИ ГИБКОГО ПОДВОДА

Для дальнейшей сборки системы необходимо ознакомиться с особенностями подключения и отсоединения гибких трубок.

При необходимости трубки гибкого подвода можно укоротить, сохраняя небольшой запас по длине, необходимый для проведения обслуживания. Следите, чтобы обрезанные края трубок были ровными — это поможет избежать протечек.

Поскольку все фитинги обеспечены специальными замками, для подсоединения трубок не нужен дополнительный инструмент.

5.3.1. Подсоединение трубок

- Отрежьте трубку под прямым углом.
- Вставьте трубку до упора в соединительный фитинг с небольшим усилием (Рис. 1).
- Проверьте соединения, немного потянув за трубку.
- Для закрепления соединения вставьте стопорную клипсу в кольцо (Рис. 2).



Рис. 1



Рис. 2

5.3.2. Отсоединение трубок

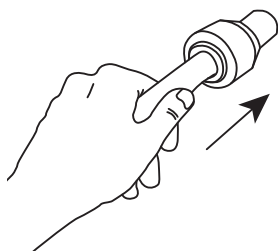
- Снимите стопорную клипсу (Рис. 3).
- Зажмите кольцо на замке (Рис. 4).
- Вытяните трубку, удерживая кольцо нажатым.

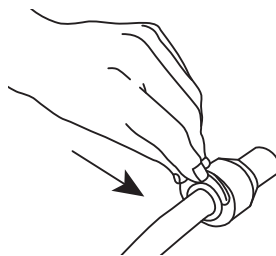

Рис. 3



Рис. 4

5.4. ВРЕЗКА В ЛИНИЮ ХОЛОДНОЙ ВОДЫ

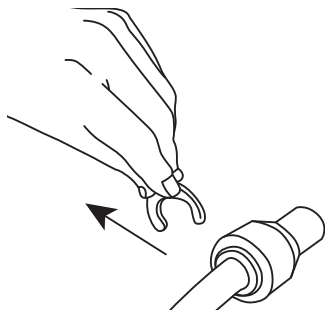
ВНИМАНИЕ!

✓ Устанавливать фильтр только на холодную воду! Рекомендуется установка редуктора давления.

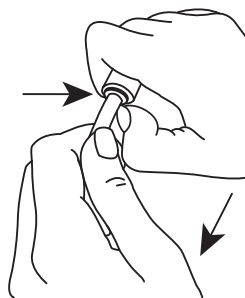
- Запрещается установка фильтра в помещении, температура которого менее 0°C!
- Запрещается проводить установку фильтра или менять картридж, не отключив подачу воды.
- При длительном перерыве в использовании системы водоснабжения (более 3 суток) необходимо перекрывать подачу воды.
- После установки фильтра, смены картриджа или длительного перерыва в использовании системы водоснабжения следует спустить воду в течение 5 минут.

Внесение любых самостоятельных изменений в конструкцию системы фильтрации **ЗАПРЕЩЕНО!**

Не производить работу по установке прибора самостоятельно!!! Для установки прибора обратитесь в специализированную организацию или к индивидуальному предпринимателю. Требуется подтверждение квалификации непосредственно у специалиста, устанавливающего оборудование. В соответствии с Профстандартом 16.089 «Монтажник санитарно-технических систем и оборудования» (утвержден приказом Министерства труда и социальной защиты РФ от 17 июня 2019 года №412н), п.3.2.1., для исполнения действия по установке грязевиков и водяных фильтров необходим уровень квалификации (разряда) специалиста не ниже 3. Завод-изготовитель не несет ответственность за вред, причиненный жизни, здоровью и имуществу потребителя и третьих лиц, причиненный в результате неквалифицированной установки прибора. Гарантийные обязательства не предоставляются в случае неквалифицированной установки прибора. Требуется от организации или индивидуального предпринимателя, осуществляющего установку прибора (сантехнического оборудования), соблюдения письменной формы договора на оказание соответствующих услуг.

- 5.4.1. Перед установкой убедитесь в наличии резиновой прокладки в вентиле врезки (Рис. 5).
- 5.4.2. Наденьте на трубку подачи воды в систему металлическую поджимную гайку крана-врезки резьбой наружу (Рис. 6).
- 5.4.3. Наденьте трубку подачи воды на штуцер крана-врезки.
- 5.4.4. Металлической гайкой подожмите трубку подачи воды, соединив ее с резьбовой частью штуцера крана-врезки.
- 5.4.5. Перекройте подачу воды к мойке.
- 5.4.6. Откройте кран холодной воды на смесителе, чтобы сбросить давление в системе. Если, несмотря на перекрытый вентиль, вода из основного крана продолжает течь, необходимо перекрыть главный вентиль, отключив подачу воды во всем доме (квартире).
- 5.4.7. Установите хромированный переходник между гибким шлангом смесителя и трубопроводом подачи холодной воды. Будьте осторожны, чтобы не повредить резьбовые соединения (Рис. 7-8).



Рис. 5



Рис. 6

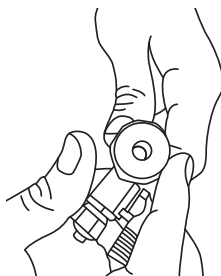

Рис. 7

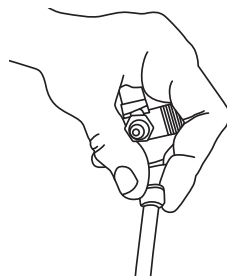

Рис. 8

5.5. МОНТАЖ КРАНА ДЛЯ ЧИСТОЙ ВОДЫ

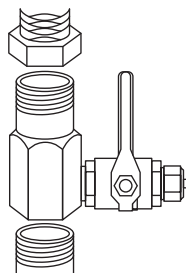
- 5.5.1. Просверлите на мойке или столешнице отверстие под кран. Диаметр отверстия - не менее 12 мм. При сверлении отверстия в гранитной или керамической мойке или столешнице для начала необходимо просверлить направляющее отверстие сверлом с алмазным наконечником малого диаметра, а затем увеличить при помощи сверла диаметром 12 мм. Используйте только специальные сверла по граниту и керамике. Будьте осторожны, чтобы избежать повреждения раковины или столешницы. Сразу же удалите стружку и зачистите края отверстия.
- 5.5.2. Подготовить комплектацию крана подачи чистой воды в зависимости от модели системы (Рис.9-10).

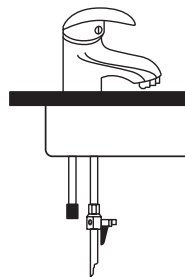

Рис. 9
однолучевой для модели
FRO-5, FRO-5P



Рис. 10
двулучевой для моделей
FRO-6, FRO-7, FRO-6P,
FRO-7P

5.5.3. Установите кран по схеме, указанной на Рис. 11, в зависимости от модели крана – однолучевой или двухлучевой.

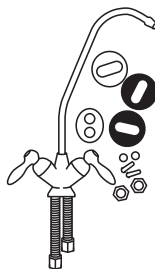
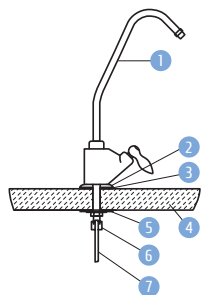

ОДНОЛУЧЕВОЙ
КРАН

1. Кран для чистой воды
2. Декоративная накладка
3. Резиновый уплотнитель
4. Столешница (мойка)
5. Прижимная шайба
6. Гайка
7. Пластиковая трубка

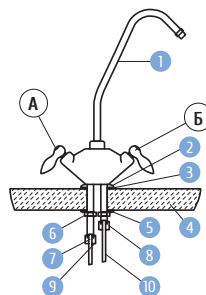

ДВУЛУЧЕВОЙ
КРАН

- | | |
|--|--|
| 1. Кран для чистой воды | 9. Гайка |
| 2. Декоративная накладка | 10. Пластиковая трубка |
| 3. Резиновый уплотнитель | А. Вентиль - Подача очищенной воды |
| 4. Столешница (мойка) | Б. Вентиль - Подача очищенной и минеральной воды |
| 5. Прижимная шайба | |
| 6. Гайка | |
| 7. Вставка в трубку цилиндрической формы | |
| 8. Обжимное кольцо | |

Рис. 11

5.5.4. На трубку чистой воды перед краном надеть металлическую поджимную гайку, чтобы ее резьбовая часть была направлена к ответной резьбовой части крана (Рис. 12).

5.5.5. Надеть на эту же трубку пластиковое обжимное кольцо (Рис. 13).



Рис. 12



Рис. 13



Рис. 14

5.5.6. Вставьте в эту же трубку пластиковую вставку цилиндрической формы (Рис. 14).

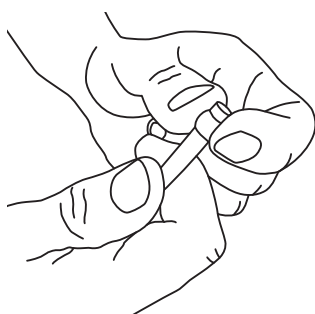
5.5.7. Присоедините к резьбовой части крана трубку для модели FRO-5, FRO-5P (Рис. 11 однолучевой).

5.5.8. Для моделей FRO-6, FRO-6P, FRO-7, FRO-7P присоедините две трубки к резьбовой части крана (Рис. 11 двухлучевой).

5.6. КРЕПЛЕНИЕ ДРЕНАЖНОГО ХОМУТА

Дренажный хомут подходит для применения с большинством стандартных пластмассовых дренажных патрубков. Устанавливать дренажный хомут необходимо по вертикальной части трубы до первого изгиба сифона (Рис. 15).

- 5.6.1. Просверлите отверстие диаметром 6 мм в месте, куда будет присоединена дренажная трубка.
- 5.6.2. Разместите хомут так, чтобы отверстие в хомуте совпадало с просверленным отверстием в сифоне (Рис. 15).
- 5.6.3. Вставьте пластиковую трубку в соединительный фитинг – с небольшим усилием. Проверьте соединения, немного потянув за трубку. Для закрепления соединения вставьте стопорную клипсу в кольцо (Рис. 16).
- 5.6.4. Затяните крепежные болты. Их следует затягивать равномерно, чтобы две скобы дренажного хомута размещались параллельно одна другой.



Рис. 15



Рис. 16

5.7. ПОДКЛЮЧЕНИЕ НАКОПИТЕЛЬНОГО БАКА

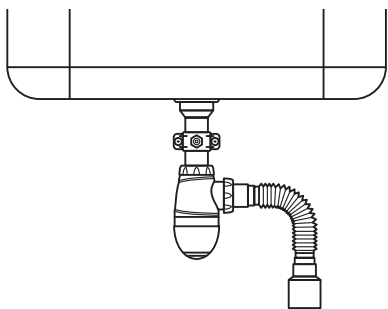
- 5.7.1. Убедитесь в том, что под резьбовым соединением на баке установлена плоская уплотнительная прокладка.
- 5.7.2. Для уплотнения соединения оберните резьбу, находящуюся сверху накопительного бака, ФУМ-лентой 3-4 раза по направлению часовой стрелки, проверив плотность намотки (Рис.17).
- 5.7.3. Накрутите рукой кран накопительного бака на резьбовое соединение, при этом не используйте вспомогательный инструмент (Рис. 17).

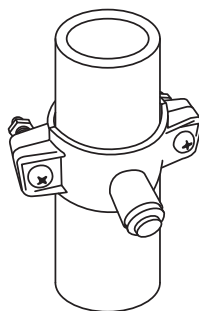

Рис. 17

5.7.4. Присоедините трубку, входящую в комплект, к крану накопительного бака и зафиксируйте стопорной клипсой.

5.7.5. Разместите бак под раковиной, чтобы было достаточно места для системы.



Рис. 18

Рис. 19

5.8. ПОДКЛЮЧЕНИЕ МЕМБРАНЫ

5.8.1. Отсоедините постфильтр от корпуса мембраны

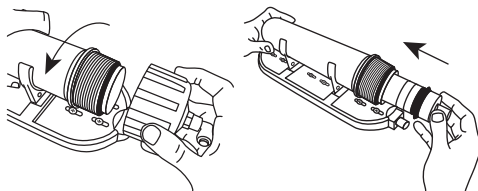
5.8.2. Отсоедините трубку подвода воды от корпуса мембраны. Для этого извлеките стопорную клипсу и отсоедините трубку поджимая кольцо (пункт 5.3.).

5.8.3. Открутите крышку корпуса мембраны (Рис. 18).

5.8.4. Снимите упаковку с мембраны.

5.8.5. Установите мембрану в корпус. (Рис. 19).

5.8.6. Закрутите крышку корпуса мембраны (Рис. 20).

5.8.7. Установите постфильтр на фиксирующие клипсы (Рис. 21).

5.8.8. Вставьте трубку подвода воды и стопорную клипсу в крышку корпуса мембраны (пункт 5.8.3).



Рис. 20



Рис. 21

5.9. УСТАНОВКА И ПОДСОЕДИНЕНИЕ ФИЛЬТРУЮЩЕЙ СИСТЕМЫ

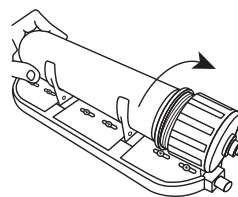
5.9.1. Подтяните без усилия, до упора три колбы фильтров первых ступеней очистки с помощью ключа входящего в комплект (Рис. 22).

5.9.2. Извлеките стопорную клипсу и заглушку из фитинга OUT корпуса системы (Рис. 23-24).

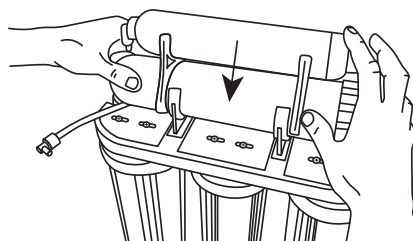

Рис. 22



Рис. 23

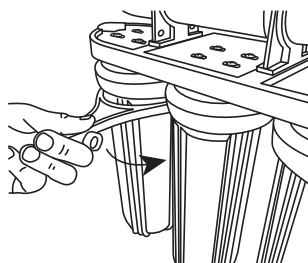

Рис. 24

5.9.3. Вставить угловой фитинг, установленный на трубке входа воды на четырехходовой клапан, в муфту выхода воды после предочистки (рис. 25, 26, 27).

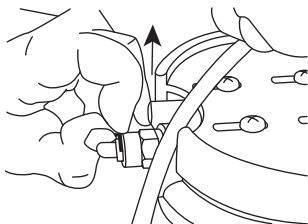
Для моделей FR0-5P, FR0-6P, FR0-7P в муфту выхода воды предочистки OUT вставьте угловой фитинг, установленный на трубке, ведущей от датчика низкого давления, согласно схеме подключения.

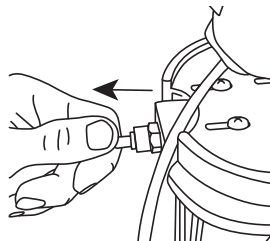

Рис. 25



Рис. 26

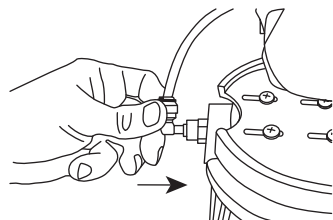

Рис. 27

5.9.4. Извлеките стопорную клипсу из выхода ограничителя потока (Рис. 28). Вставьте шланг от дренажной муфты (Рис. 29). Зафиксируйте стопорной клипсой (Рис. 30). Подключение должно соответствовать схеме подключения соответствующей модели (Рис. 31).

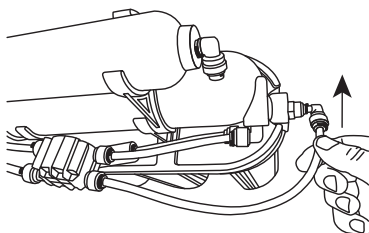

Рис. 28

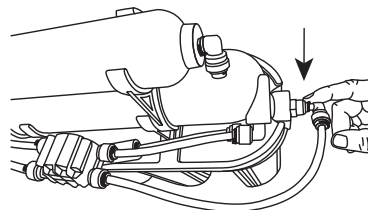

Рис. 29

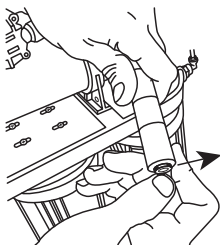

Рис. 30

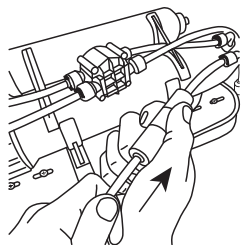

Рис. 31

5.9.5. Накопительный бак подключается к постфильтру по направлению потока (FLOW), для этого извлеките стопорную клипсу и заглушку из углового фитинга постфильтра (Рис. 32-35).

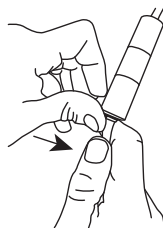

Рис. 32

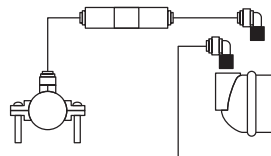

Рис. 33

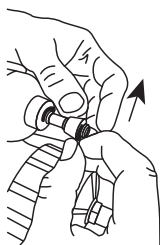

Рис. 34



Рис. 35

- 5.9.6. Подключите трубку от накопительного бака к постфильтру согласно схеме (С – подача очищенной воды из системы в накопительный бак) (Рис. 36).

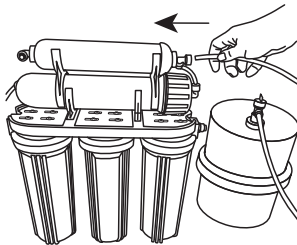

Рис. 36

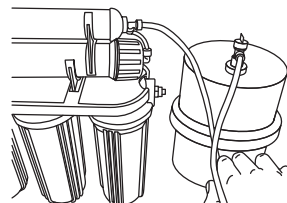
- 5.9.7. Для модели FR0-5, FR0-5P шланг от крана очищенной воды подключите к постфильтру согласно схеме модели (В – подача очищенной воды в питьевой кран) (Рис. 37).

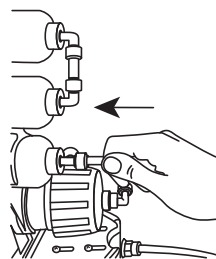

Рис. 37

- 5.9.8. Для моделей FR0-6, FR0-6P трубку от крана очищенной воды (удлиненная резьба) подключите к постфильтру согласно схеме модели (В – подача очищенной воды в питьевой кран).

Трубка от удлиненной резьбы подсоединяется к минерализатору согласно схеме модели (Е – подача очищенной и минеральной воды в кран) (Рис. 38).

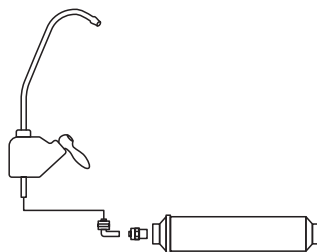

Рис. 38

- 5.9.9. Для модели FR0-7, FR0-7P трубку от крана очищенной воды (удлиненная резьба) подключите к постфильтру согласно схеме модели (В – подача очищенной воды в питьевой кран).

Трубка от короткой резьбы подключается к биокерамическому активатору согласно схеме модели (Е – подача очищенной и минеральной воды в кран) (Рис. 39).

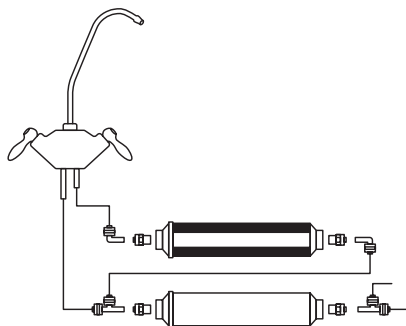

Рис. 39

5.9.10. Определите место установки датчика протечки непосредственно на полу под местом установки системы.

5.9.11. Трубку (А) от крана врезки холодной воды разрезать, определив длину согласно месту установки датчика протечки.

5.9.12. Свободный край трубки от крана врезки устанавливается в IN вход датчика протечки, фиксируем стопорной клипсой.

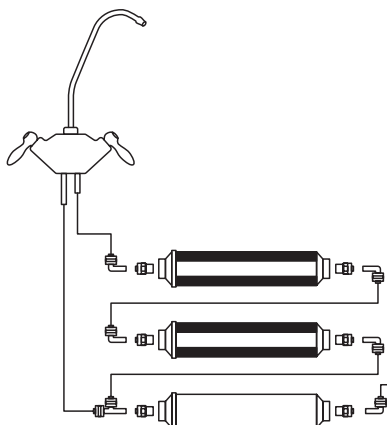
5.9.13. Оставшуюся трубку подключите к выходу OUT датчика протечки, зафиксировать стопорной клипсой (Рис. 40-41).



Рис. 40



Рис. 41

5.9.14. Подключите трубку выхода от датчика протечки к фитингу IN корпуса системы. Для этого извлеките стопорную клипсу и заглушку фитинга IN корпуса системы (Рис. 42-43), вставьте угловой фитинг (Рис. 44), зафиксируйте клипсой. Подключите трубку от датчика протечки к угловому фитингу корпуса системы (Рис. 45), зафиксируйте клипсой (Рис. 46).

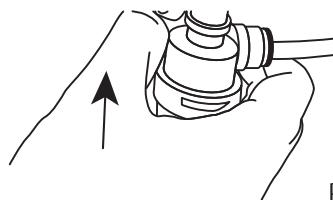

Рис. 42

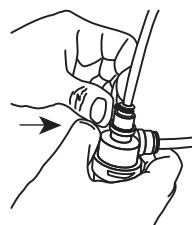

Рис. 43

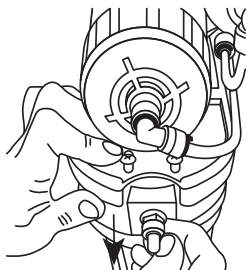

Рис. 44

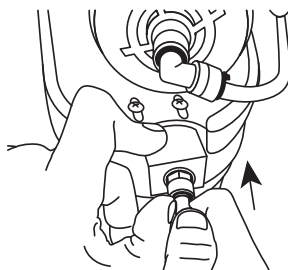

Рис. 45



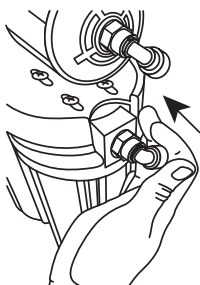

Рис. 46

5.9.15. Закрепите систему для дальнейшей эксплуатации, используя 2 шурупа для крепления (не входят в комплект) так, чтобы нижние части колб находились на расстоянии не менее 100 мм от пола.

6. НАЧАЛО РАБОТЫ

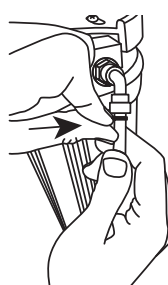
1. Перед запуском системы в работу в первый раз или после смены фильтрующих элементов необходимо промыть картриджи предочистки. Для этого отсоедините трубку подачи воды на мембрану и направьте ее в любую емкость. После того, как из трубки перестанет течь вода с угольной пылью, перекройте подачу воды на систему и подключите трубку к корпусу мембраны. Это необходимо для увеличения срока службы мембраны.
2. Запустите систему, подключив к сети блок питания (для систем FRO-5P, FRO-6P, FRO-7P).
3. Откройте входной вентиль фильтра и вентиль холодной воды (если перекрывался главный вентиль дома (квартиры), то необходимо открыть и его). При этом вентиль накопительного бака должен оставаться закрытым.
4. Откройте кран чистой воды.
5. Проверьте систему на протекание. При необходимости затяните подтекающие соединения.
6. Приблизительно через 15 минут вода начнет вытекать из крана системы обратного осмоса. Дайте ей стечь в течение 10 минут. Закройте кран чистой воды и откройте вентиль накопительного бака. В зависимости от давления воды на входе системы для наполнения накопительного бака понадобится в среднем 3,5 часа.
7. После того, как бак наполнился, откройте кран чистой воды и выпустите всю воду из бака.
8. После полного опустошения бака закройте кран чистой воды и начните наполнение бака заново. На это может уйти от 1 до 4 часов.
9. После второго заполнения бака очищенную воду можно использовать для питья.
10. В течение первой недели эксплуатации рекомендуется каждый день проверять соединения на герметичность, при появлении течи оперативно ее устранять.
11. В первую неделю эксплуатации вода может быть молочного цвета. Это связано с наличием в воде большого количества пузырьков воздуха. Это безопасно и не отражается на качестве воды.

ВНИМАНИЕ!

-  Не используйте воду, полученную в результате первого наполнения бака, в питьевых целях.

7. ЗАМЕНА КАРТРИДЖЕЙ

Срок службы сменного элемента непосредственно зависит от качества воды и частоты использования системы. Для правильного выбора сменных элементов обращайтесь к официальному дилеру или к специалистам фирменных салонов-магазинов.

ОРИЕНТИРОВОЧНЫЕ СРОКИ ЗАМЕНЫ		
СТУПЕНЬ	СМЕННЫЕ ЭЛЕМЕНТЫ	СРОКИ ЗАМЕНЫ, МЕС.
1 ступень	картридж из полипропилена 5 мкм	3-6
2 ступень	картридж с активированным углем	3-6
3 ступень	картридж из полипропилена 1 мкм	3-6
4 ступень	обратноосмотическая мембрана	24-48
5 ступень	постфильтр	12-24
6 ступень	минерализатор	12-24
7 ступень	биоактиватор	12-24

ВНИМАНИЕ!

✓ **Производитель не несет ответственность за неисправности, вызванные использованием картриджей, которые не подходят по размерам или техническим характеристикам, нестандартных картриджей или картриджей других производителей, а также при установке системы на основе обратного осмоса неквалифицированным специалистом.**

8. ПОРЯДОК ЗАМЕНЫ ФИЛЬТРУЮЩИХ ЭЛЕМЕНТОВ

1. Закройте кран подачи воды.
2. Закройте кран накопительного бака, повернув его на 90 градусов.
3. Сбросьте давление системы, открыв кран чистой воды.
4. С помощью специального ключа (входит в комплект) открутите корпус первого фильтра.
5. Удалите и утилизируйте использованный картридж.
6. Тщательно промойте внутреннюю поверхность корпуса с помощью ёршика.
7. Установите новый картридж. Обязательно снимите с нового картриджа упаковку!
8. Таким же образом замените остальные фильтрующие элементы.
9. Замена мембраны осуществляется согласно раздела 5.8. - Подключение мембраны.
10. Перед запуском системы см. раздел 6. - Начало работы.
11. Откройте кран подачи воды и кран чистой воды. Дайте воде стечь не менее 10 минут. Закройте кран чистой воды. Откройте кран накопительного бака. Проконтролируйте герметичность соединений.

9. НЕПОЛАДКИ

ВНИМАНИЕ!

- ✓ При поломке системы очистки во время эксплуатации обязательно следует ознакомиться с пунктом «Причины неполадок и их устранение». Если никакая из причин не подходит, тогда следует обратиться в сервисный центр.

ПРИЧИНЫ НЕПОЛАДОК И ИХ УСТРАНЕНИЕ

НЕИСПРАВНОСТЬ	ПРИЧИНА	СПОСОБ УСТРАНЕНИЯ
1. Вода молочного цвета	Воздух в системе	Это происходит сразу после подключения системы из-за большого количества пузырьков воздуха в воде. На качество воды воздух не влияет. Через 1-2 недели вода станет прозрачной.
2. Шум из крана	Неправильное размещение дренажного хомута.	Переставить дренажный хомут в горизонтальное положение.
	Загрязнение дренажной линии.	Прочистить дренаж.
3. В накопительном баке мало воды	Система только начала работать.	Обычно для наполнения бака необходимо до 2-4 часов. Низкое давление воды и/или низкая температура снижают продуктивность.
	В мембране бака низкое давление воздуха.	Обратиться в сервисный центр.
4. Медленная наполняемость бака	Низкое давление воды на входе.	Для нормальной работы системы давление воды на входе должно быть не менее 2,7 атм. При более низком давлении необходимо дополнительно устанавливать насос повышения давления.
	Перегибы или перекручивание трубок.	Проверить трубки и при необходимости устранить перегибы.
	Забилась фильтры предварительной фильтрации.	Заменить картриджи фильтров.
	Загрязнение/поломка мембраны.	Заменить мембрану.

НЕИСПРАВНОСТЬ	ПРИЧИНА	СПОСОБ УСТРАНЕНИЯ
5. Запах или привкус воды	Недостаточно промылся накопительный бак.	Слить воду из накопительного бака и наполнить заново.
	Исчерпал свой ресурс угольный постфильтр.	Заменить картридж угольного постфильтра.
	Загрязнилась мембрана.	Заменить мембрану.
6. Вода не идет в дренаж	Забился ограничитель потока.	Заменить ограничитель потока. Вода станет прозрачной.
7. Протекание	Недостаточно затянуты соединения.	Подтянуть соединения.
	Отсутствует уплотнительное кольцо.	Обратиться к продавцу.
	Дренажное отверстие смещено по отношению к хомуту.	Выровнять дренажный хомут.
	Низкое давление на входе в систему.	Проверить входное давление. Если давление ниже 3 атм. – установить помпу повышения давления.
8. Вода постоянно течет в дренаж	Загрязнены картриджи префильтра.	Заменить картриджи префильтра.
	Загрязнена мембрана.	Заменить мембрану.
	Неисправен обратный клапан в корпусе мембраны.	При неисправном обратном клапане накопительный бак заполнен, сброс воды в дренаж не прекращается. Обратиться в сервисный центр.
	Низкое давление в накопительной емкости.	Проверить давление в сухом накопительном баке. Давление в накопительном баке без воды должно быть 0,4–0,6 атм. При необходимости подкачать давление насосом. Операция выполняется специалистом сервисного центра.
	Отсутствует либо неправильно установлен ограничитель потока.	Проверить наличие ограничителя потока, направление потока должно соответствовать схеме подключения.

10. ГАРАНТИЙНЫЕ ОБЯЗАТЕЛЬСТВА

МОДЕЛЬ		Штамп магазина
МАГАЗИН		
ДАТА ПРОДАЖИ		

11. СРОК ЭКСПЛУАТАЦИИ (службы)

Срок службы (эксплуатации) товара 2 года с даты продажи (передачи) товара потребителю, а если дату продажи установить невозможно, 2 года с даты изготовления. Изготовитель не несет ответственность за вред, причиненный в результате эксплуатации товара за пределами срока службы (эксплуатации). Сохраняйте документы, подтверждающие дату продажи товара, до окончания срока эксплуатации товара.

Срок службы (эксплуатации), указанный в настоящем пункте, не распространяется на сменные фильтрующие модули (картриджи), а также на уплотнительное кольцо. Фильтрующие модули подлежат замене по мере необходимости, но не реже, чем указано в настоящей инструкции. Уплотнительное кольцо подлежит замене во всех случаях, когда не обеспечивается герметичность прибора на предмет течи, а также в случаях деформации, связанной с эксплуатацией фильтр-системы. Будьте особенно внимательны к состоянию уплотнительных колец при смене фильтрующего элемента.

Завод-изготовитель рекомендует замену уплотнительных колец при каждой второй замене фильтрующих элементов, но не реже 1 раза в год.

Гарантийный срок 1 год с даты продажи товара потребителю.

ДАТЫ ЗАМЕНЫ КАРТРИДЖЕЙ

1-3 СТУПЕНЬ

1-3 СТУПЕНЬ			

4-7 СТУПЕНЬ



**ПРОВЕРЕНО
НА ГЕРМЕТИЧНОСТЬ**



Производитель:
ООО «НПП «Юникорн»
Адрес: 308510, РФ, Белгородская
обл., Белгородский р-н,
п. Разумное, ул. Плешкова 1Е.
Товар произведен под торговой
маркой UNICORN №842068,
правообладатель
ООО «НПП «Юникорн».
e-mail: office@unicornplast.ru
www.unicornplast.ru

СЕРВИСНАЯ ПОДДЕРЖКА:
e-mail: service@unicornplast.ru; тел./факс: +7 (4722) 59-13-30

Произведено страхование ответственности за качество продукции. Вся продукция прошла добровольную сертификацию на соответствие товаров стандартам безопасности и качества в соответствии с законодательством РФ.

ТЕЛЕФОН ГОРЯЧЕЙ ЛИНИИ:
8 800 700-94-29



UNICORNPLAST.COM



TV 28.29.12 - 002 - 22257320 - 2021

**100% ГАРАНТИЯ
КАЧЕСТВА**